

поставување рамно со земја

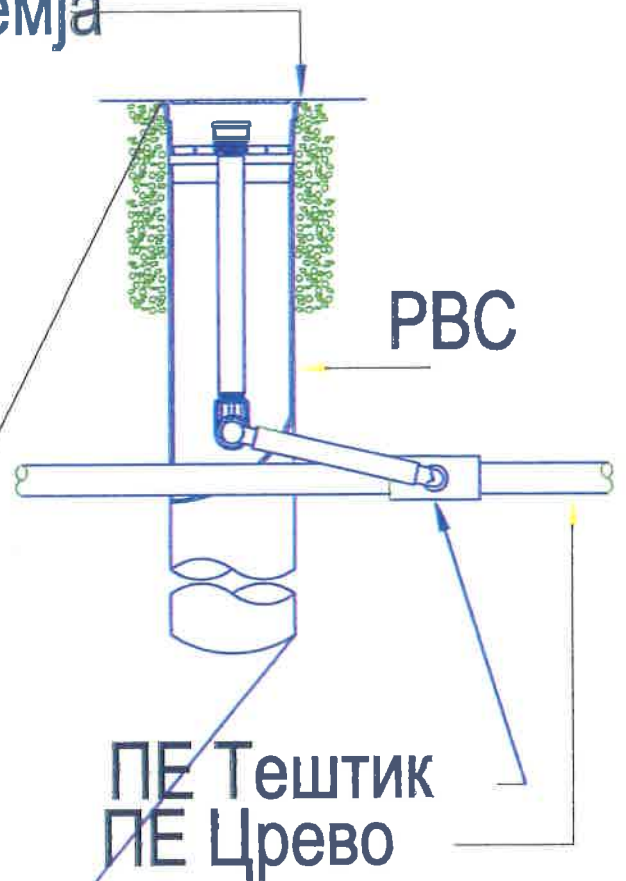

Рвс вклучува:  
0.11 м<sup>3</sup>/h-Бублер  
Поставување во перен  
речен песок

Систем за кореново  
наводнување

PVC- Root Watering System

Електромагнетен вентил

Вентил за испуштање нечистотија

MF

ПЕ црево кап по кап  
2 лит/час 30 цм од центар

Воздушен вентил

AR

конекција со адаптер

ПЕ Црево

ПЕ Црева кап по кап-ХЕДЕР

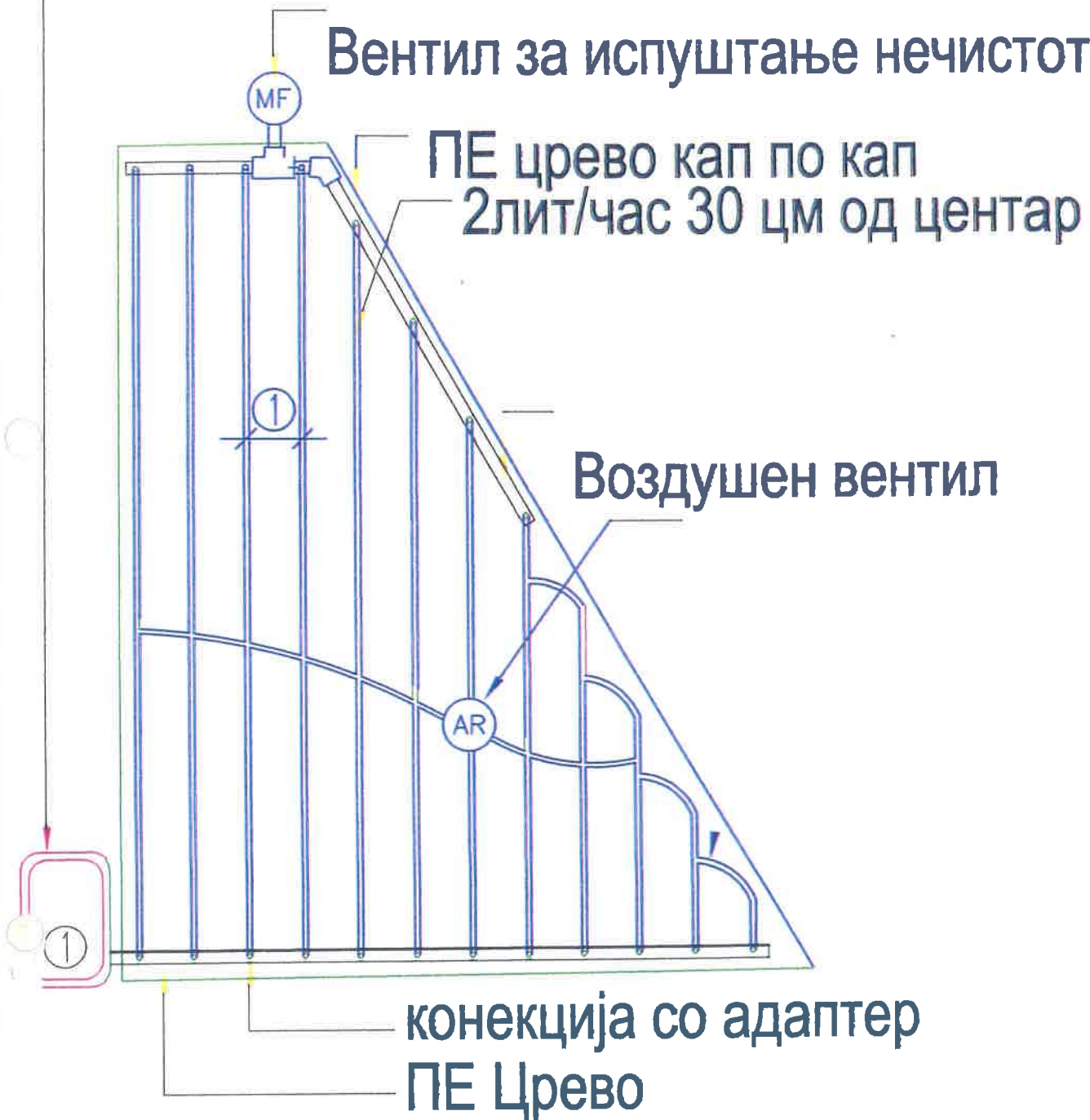

Електромагнетен вентил

Вентил за испуштање нечистотија

MF

ПЕ црево кап по кап  
2 лит/час 30 цм од центар

Воздушен вентил

AR

конекција со адаптер  
ПЕ Црево

ПЕ Црева кап по кап-ХЕДЕР



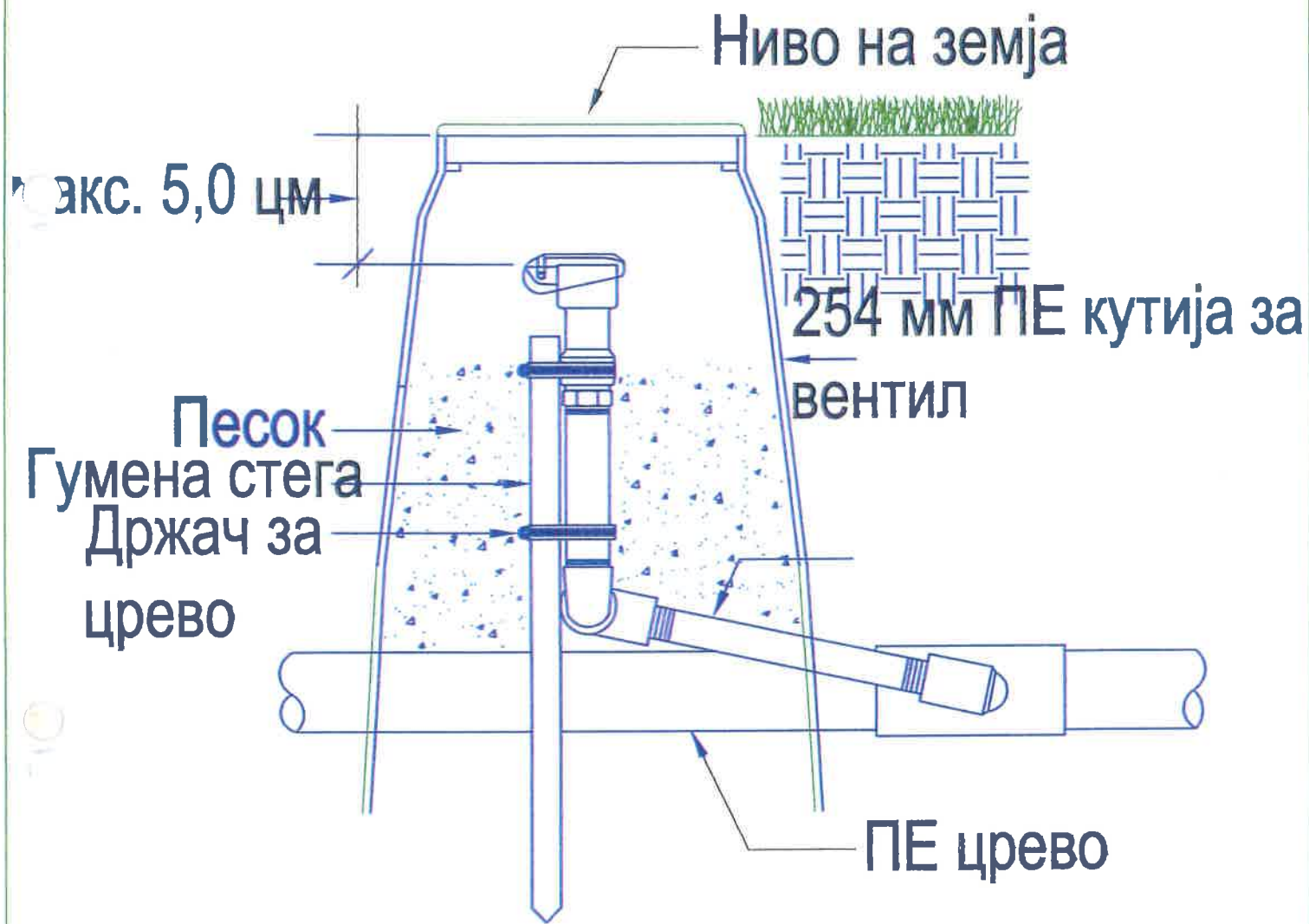

ПАРКОВСКИ ХИДРАНТ



Ниво на земја

Ниво на поставување

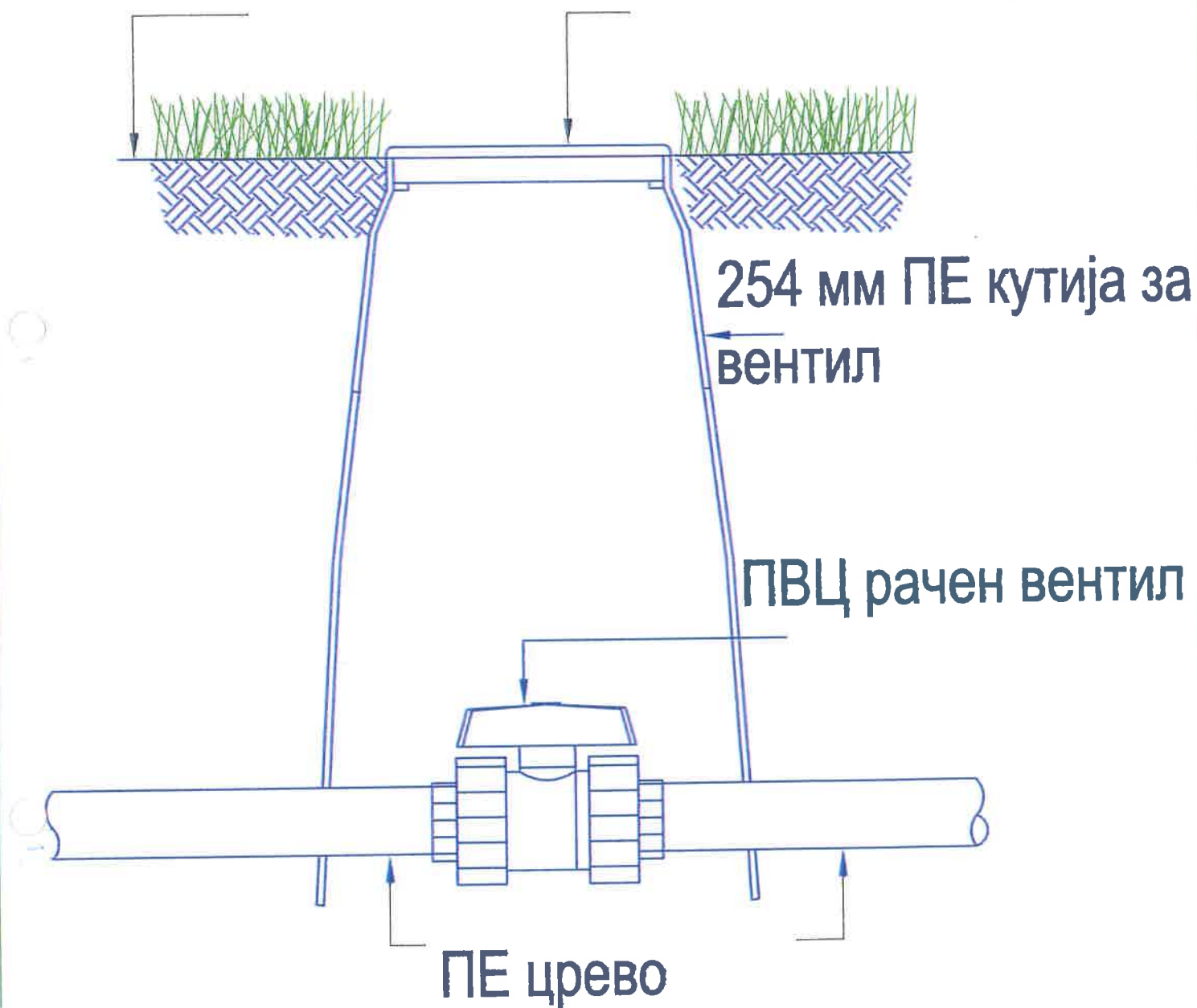

ПВЦ ГЛАВЕН ВЕНТИЛ

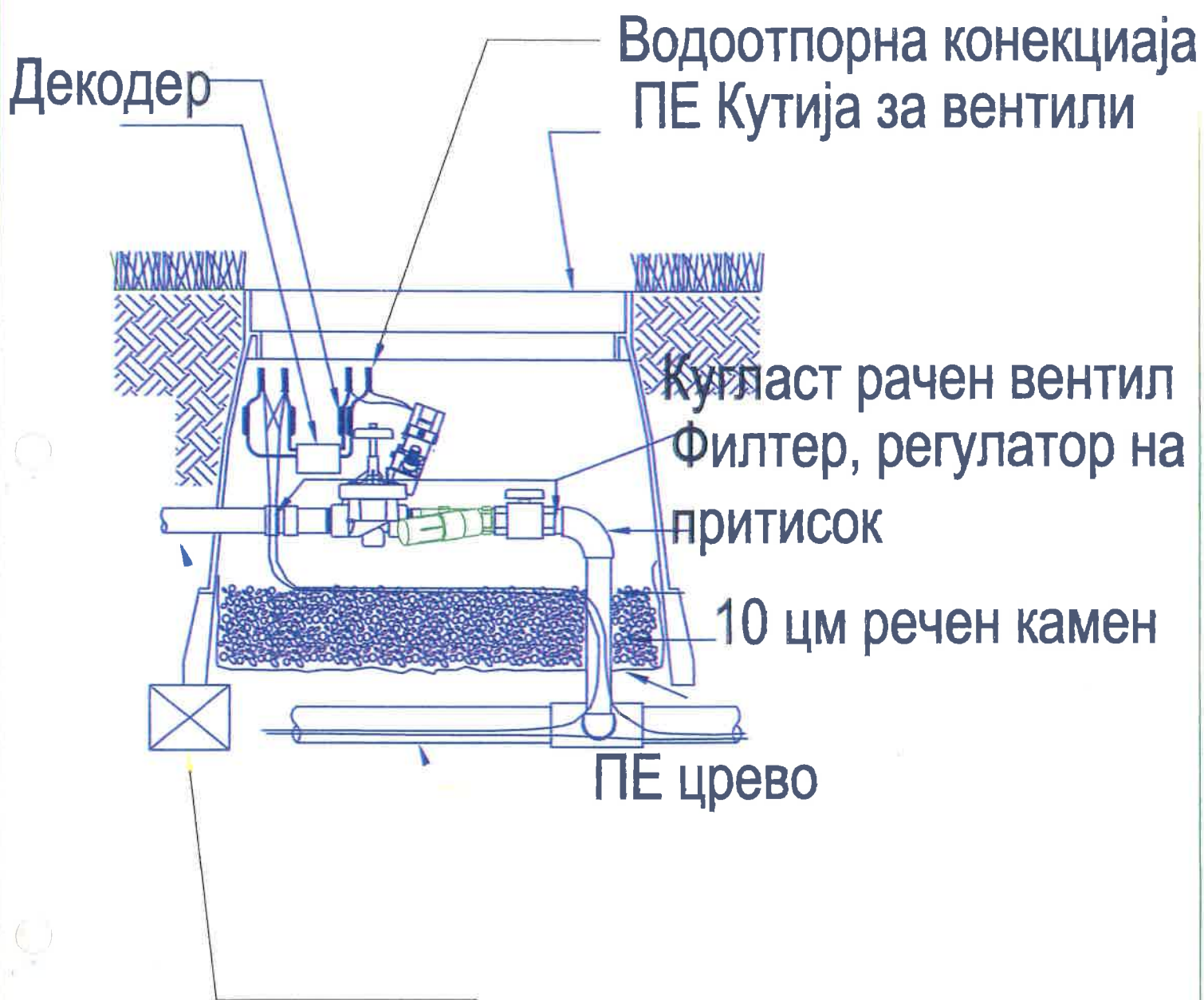

Бетонска коцка за поставување на кутијата

## Метална конструкција

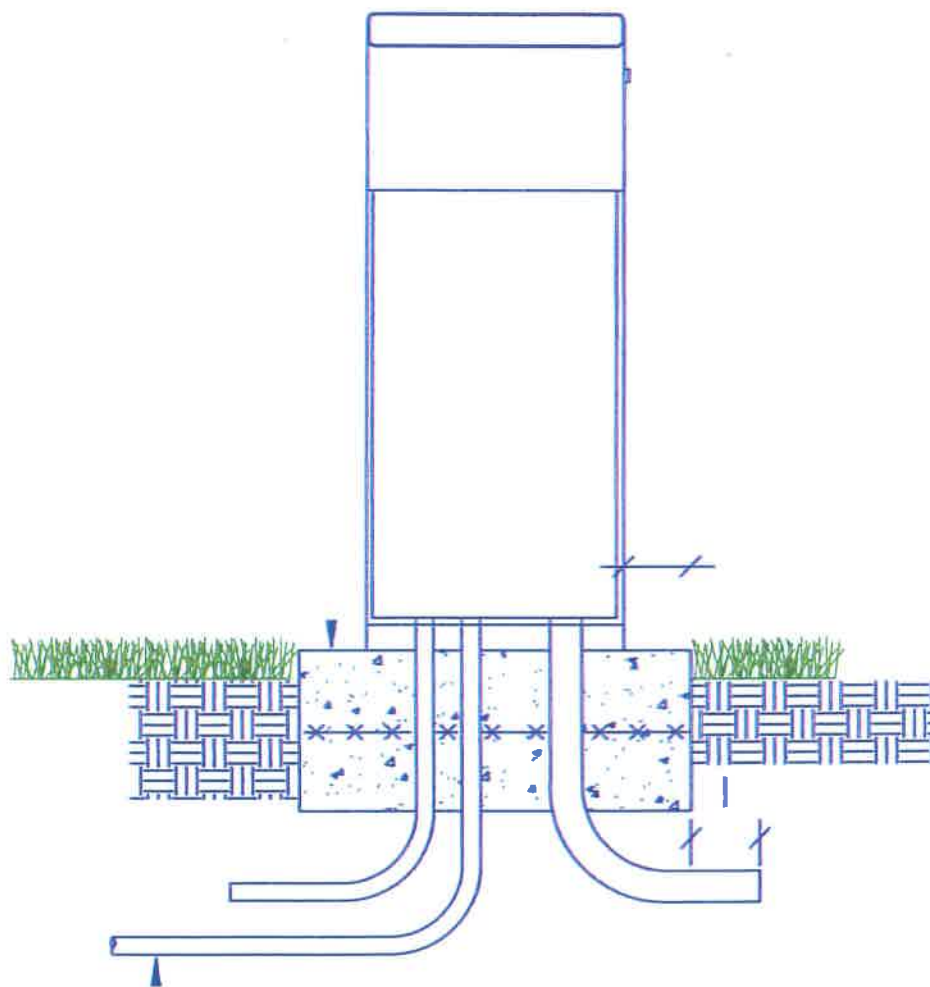

Довод на кабли до металната  
конструкција

Сензор за дожд

Метална конструкција

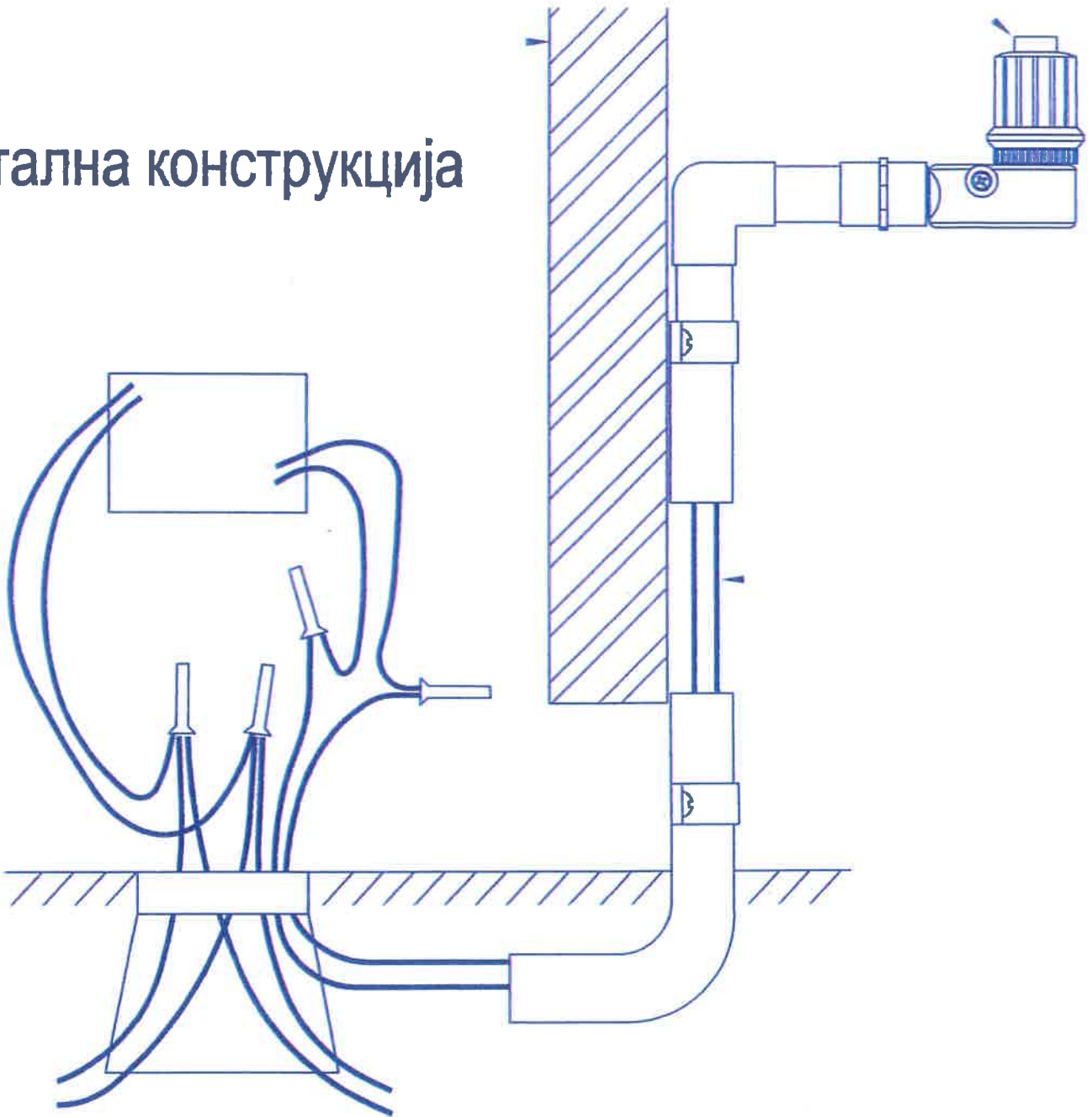

Начин на спојување



# Станица за вентилски декодер

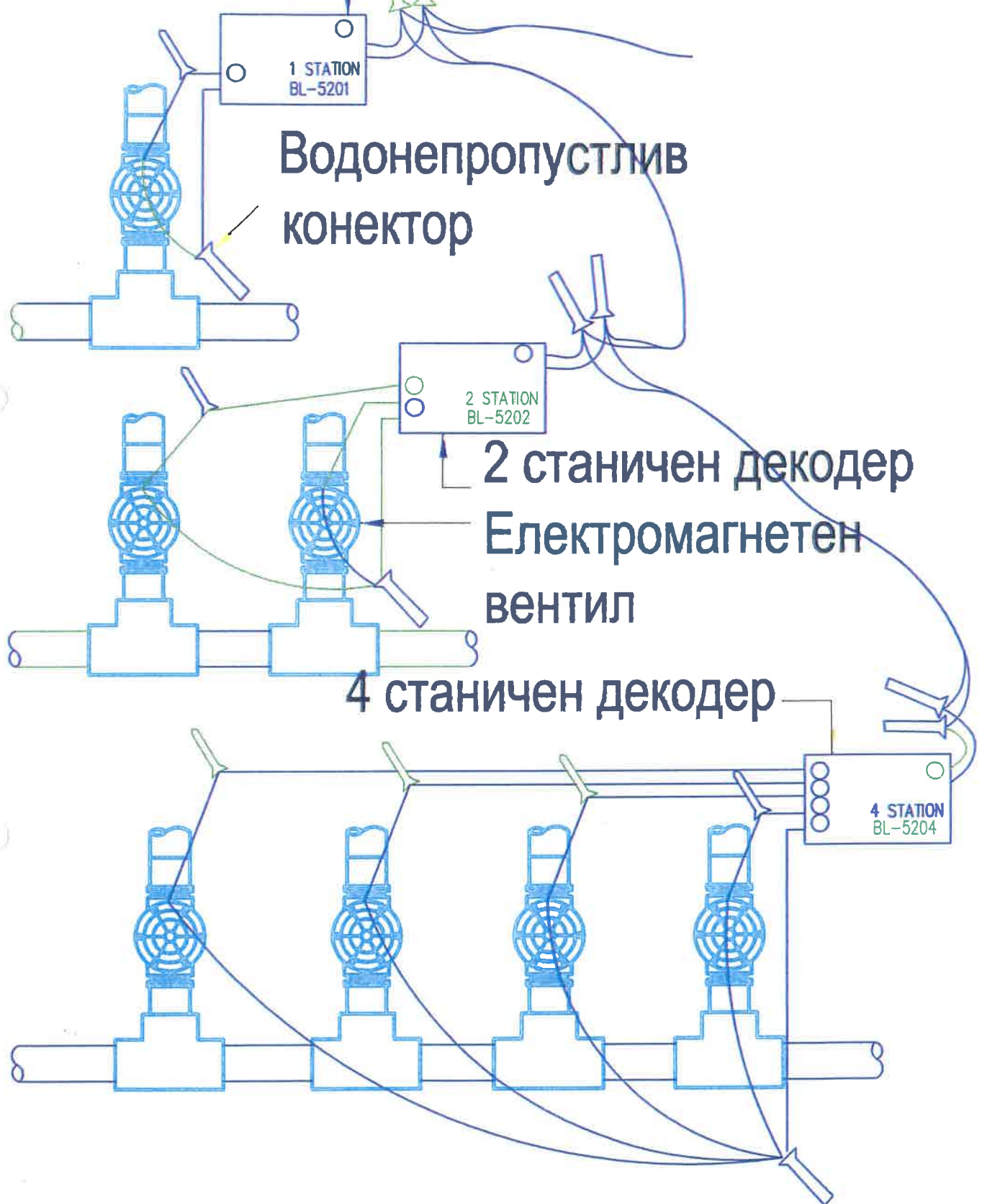

## ДЕКОДЕРИ ЗА ВЕНТИЛИ